



CorePro LED PLC 4P

CorePro LED PLC 9W 840 4P G24q-3

Lampa CorePro LED PLC 4P to źródło światła LED umieszczone w module o rozmiarach tradycyjnej świetlówki. Dzięki temu doskonale sprawdzi się jako nowoczesny zamiennik w instalacjach oświetlenia ogólnego — spełnia podstawowe wymagania oświetleniowe, zapewnia znaczną oszczędność energii i jest przyjazna dla środowiska.

Dane produktu

Informacje ogólne		Prąd lampy (Max)	
Trzonek	G24Q-3 [G24q-3]		400 mA
Zgodność z normą UE RoHS	Tak	Prąd lampy (Min)	250 mA
Trwałość nominalna (Nom)	30000 h	Czas uruchomienia (Nom)	0,5 s
Cykl załączania	50000X	Czas rozgrzewania lampy do 60% (Nom)	0.5 s
		Współczynnik mocy (Nom)	0.9
		Napięcie (Nom)	20-50 V
Dane techniczne oświetlenia		Temperatura	
Kod barwy	840 [Tb 4000K (841)]	Temperatura otoczenia (Max)	35 °C
Kąt rozsyłu światła (Nom)	120 °	Temperatura otoczenia (Min)	-20 °C
Strumień świetlny (Nom)	1000 lm	Temperatura przechowywania (Max)	65 °C
Oznaczenie koloru	chłodnobiała (CW)	Temperatura przechowywania (Min)	-40 °C
Skorelowana temperatura barwowa (Nom)	4000 K	Maksymalna temperatura obudowy (Nom)	76 °C
Skuteczność świetlna (znamionowa) (Nom)	100,00 lm/W	Sterowanie i ściemnianie	
Jednorodność barw	<6	Ściemnialna	brak
Wskaźnik oddawania barw (Nom)	83	Mechanika i korpus	
Współczynnik zachowania strumienia świetlnego na zakończenie nominalnego okresu eksploatacji (Nom)	70 %	Długość produktu	200 mm
Eksploatacja i połączenie elektryczne		Zatwierdzenie i Aplikacja	
Częstotliwość wejściowa	30000-80000 Hz	Etykieta Efektywności Energetycznej (EEL)	A+
Power (Rated) (Nom)	9 W		

CorePro LED PLC 4P

Energooszczędny produkt	tak
Znaki zatwierdzenia	TUV Oznaczenie CE RoHS compliance Certyfikat KEMA Keur
Zużycie energii elektrycznej w kWh/1000 h	12 kWh
Dane produktu	
Pełny kod produktu	871869654117300
Nazwa produktu na zamówieniu	CorePro LED PLC 9W 840 4P G24q-3
EAN/UPC - Produkt	8718696541173

Kod zamówienia	54117300
Numerator SAP – Liczba sztuk w opakowaniu	1
Numerator SAP – Liczba paczek w opakowaniu zewnętrznym	10
Materiał Nr (12NC)	929001200902
Waga netto (szt.)	0,088 kg

Rysunki techniczne

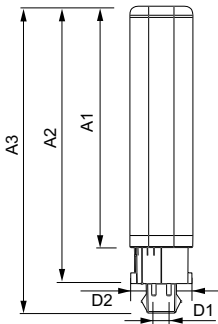

LEDtube PLC 9W G24q-3/840 4P

Product	D1	D2	A1	A2	A3
CorePro LED PLC 9W 840 4P G24q-3	24,3 mm	28,4 mm	128,8 mm	148 mm	163,6 mm

Dane fotometryczne

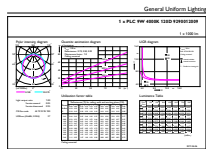

General Uniform Lighting
1 x PLC 9W 840 4P G24q-3
Page 10

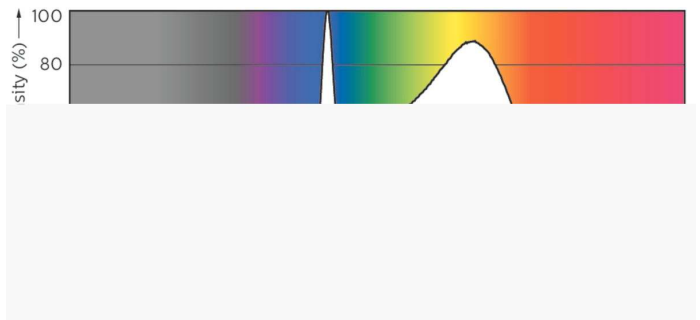

LEDtube PLC 100mm 9W G24Q-3 840 1000lm

LEDtube PLC 100mm 9W G24Q-3 840 1000lm

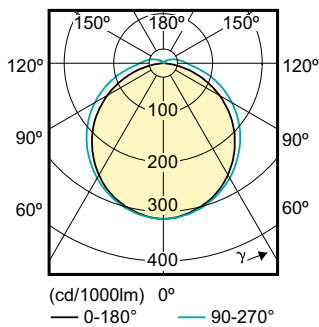

CorePro LED PLC 4P

Okres eksploatacji

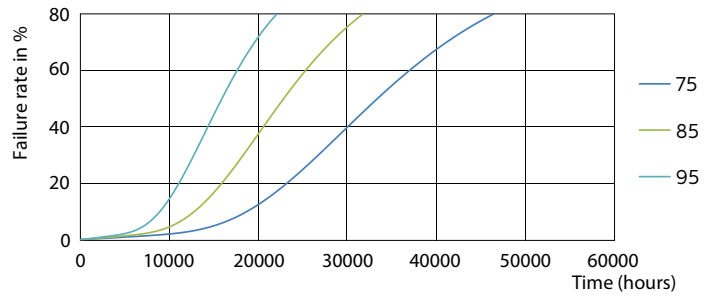
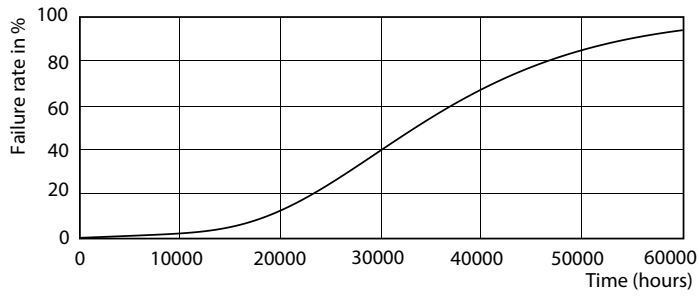

LEDtube PLC 100mm 9W G24Q-3 830 950lm

LEDtube PLC 100mm 9W G24Q-3 830 950lm

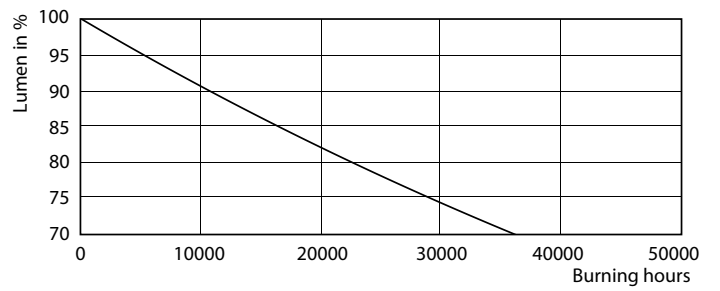
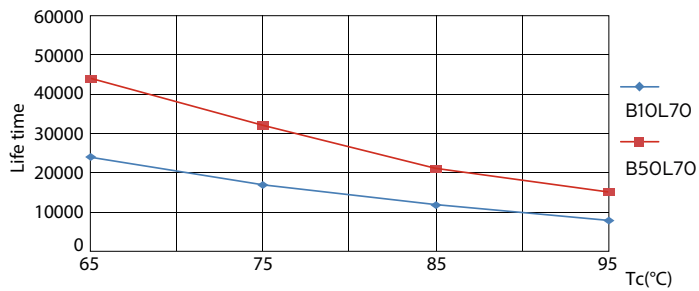

LEDtube PLC 100mm 9W G24Q-3 830 950lm

LEDtube PLC 100mm 9W G24Q-3 830 950lm

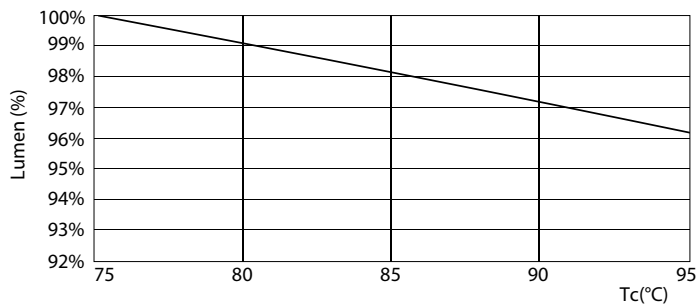

LEDtube PLC 100mm 9W G24Q-3 830 950lm

CorePro LED PLC 4P

